



	مشخصات فرایند		
	حفاظت و کنترل امنیت اطلاعات سازمانی		عنوان فرایند
	PI-IT-07-00		شماره فرایند
	۱۴۰۳/۰۶/۱۲		تاریخ تنظیم اولیه
	۰۰		شماره ویرایش

سوابق بازنگری فرایند		
مستندات، سوابق و گزارش‌های مرتبط		تاریخ بازنگری
--		--

			
تأیید کننده	تأیید کننده	تهیه کننده	سمت
مدیر عامل	مدیر فنی	مدیر طرح و برنامه	
مرتضی ترابی		امیرحسین چرمچی	نام و نام خانوادگی
			امضا

نوع فرایند	
<input checked="" type="checkbox"/> پشتیبانی <input type="checkbox"/> مدیریتی <input type="checkbox"/> اصلی	
محدوده فرایند	
طرحریزی و کنترل امنیت تمامی سیستم‌های اطلاعاتی سازمان و درگاه‌های مرتبط در شرکت	
هدف فرایند	
تعیین چگونگی حفاظت و کنترل امنیت سیستم‌های اطلاعاتی در شرکت	

 ناظر	 مجری	 مالک
مدیر طرح و توسعه	مدیر فنی	مدیر فنی

ورودی فرایند			
دوره ارتباط	ابزار ارتباط	ورودی از	شرح ورودی
سالانه	فایل الکترونیکی	شناسایی و ارزیابی تطابق با الزامات	الزامات مرتبط با حفاظت و امنیت اطلاعات سازمانی
--	فایل الکترونیکی	آرشیو مستندات IT	فهرست پایگاه‌های داده
--	اتوماسیون اداری	کاربران IT	عدم انطباق‌های امنیت اطلاعات
--	سند کاغذی/ الکترونیکی	فرایند انتخاب و ارزیابی تامین کنندگان	فهرست تامین کنندگان IT
--	اتوماسیون اداری	فرایند تنظیم و انعقاد قرارداد	ابلاغیه قرارداد

خروجی فرایند			
دوره ارتباط	ابزار ارتباط	خروجی به	شرح خروجی
سالانه	اتوماسیون اداری	• پشتیبانی و نگهداشت زیرساخت و خدمات ICT	گزارش وضعیت امنیت سیستم‌های اطلاعاتی
سالانه	اتوماسیون اداری	• پشتیبانی و نگهداشت سیستم‌های اطلاعاتی	فهرست راهکارهای مقابله و برنامه‌های اقدام
سالانه	فایل الکترونیکی	کارشناس ارشد نرم افزار	برنامه حفاظت اطلاعات

سنجش‌ها					
نحوه اندازه گیری	مسئول پایش و اندازه‌گیری	دوره پایش	معیار	واحد سنجش	شاخص اثربخشی فرایند
تعداد عدم انطباق‌ها به تعداد سیستم‌های تست شده	مدیر فنی	شش ماهه	۲	درصد	درصد عدم انطباق‌های امنیت شناسایی شده

درصد زمان در دسترس سیستم‌های اطلاعاتی	درصد	۹۸	شش ماهه	مدیر فنی	زمان قطعی سرور/شبکه به کل زمان در دسترس
فهرست فرم‌ها/ رویه‌ها و دستورالعمل‌های مرتبط					
ردیف	شرح	شماره مستند	نوع سند		
۱	فهرست پایگاه‌های داده	---	فرم		
۲	الزامات مرتبط با کنترل اطلاعات مدون و سوابق	---	آیین نامه / استاندارد		
۳	راهنمای سیستم‌های اطلاعاتی	---	دستورالعمل		
۴	آیین نامه معاملات	---	آیین نامه		

منابع مورد نیاز		
تجهیزات اداری، کامپیوتر، اینترنت، کد نویسی نرم افزار، پلت فرم توسعه نرم افزار		

شرح فعالیت‌ها		
ردیف	شرح	مسئولیت
۱	بررسی الزامات مرتبط و برنامه ریزی جهت بررسی امنیت اطلاعات	مدیر فنی
۲	بررسی موارد عدم انطباق امنیت اطلاعات / موارد مشاهده شده	مدیر فنی
۳	تعیین الزامات مرتبط با کنترل اطلاعات مدون و سوابق	مدیر سیستم‌های و برنامه
۴	طرح ریزی برنامه‌های بررسی امنیت و حفاظت اطلاعات	کارشناس فناوری اطلاعات
۵	تست نفوذ پذیری و اجرای برنامه نگهداری و حفاظت از داده‌ها	نرم افزار
۶	تعیین راهکارهای مقابله و برنامه‌های اقدام	مدیر فنی

نمودار گردش کار فرایند	
------------------------	---

فرایند حفاظت و کنترل امنیت اطلاعات سازمانی

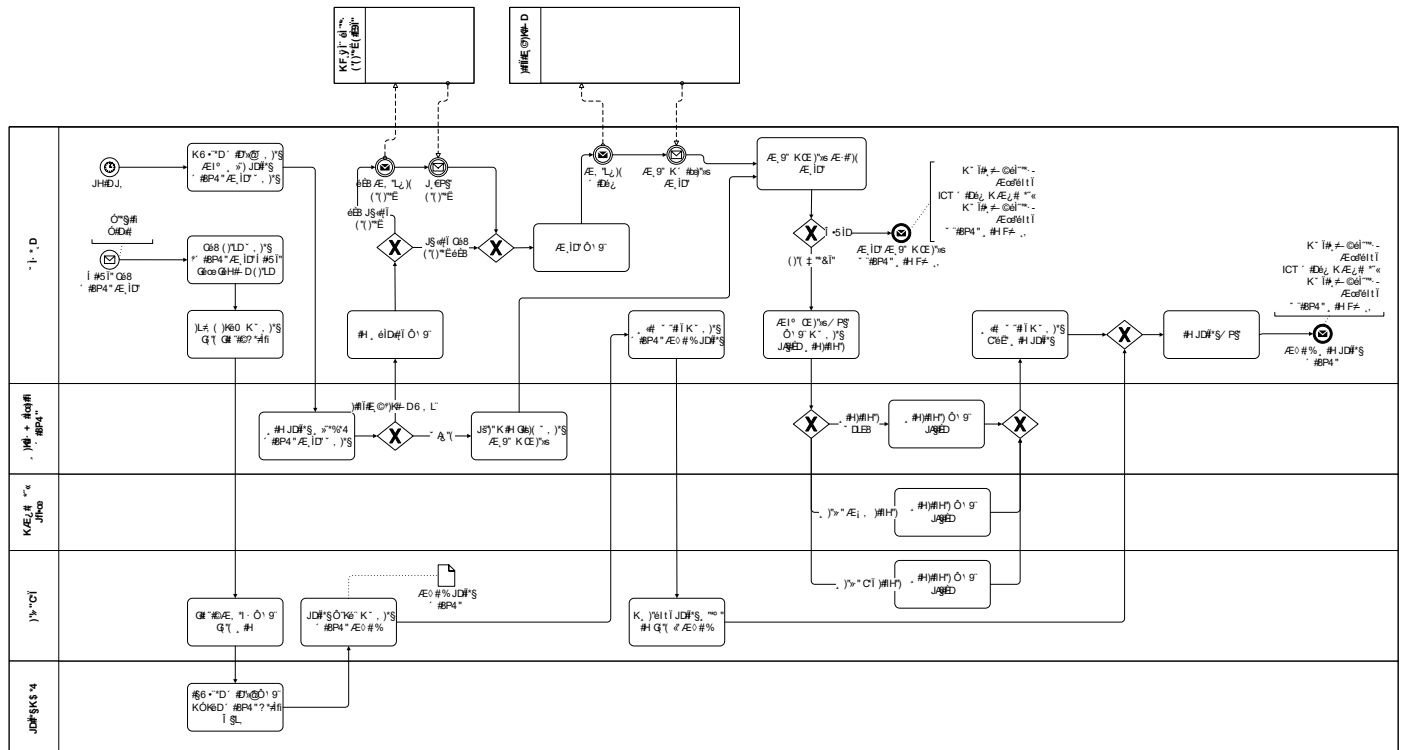

موانع و مشکلات فرایند



- ۱- ریسک بکارگیری مشاورین در خصوص کنترل امنیت
- ۲- مکانیزه نبودن بخش زیادی از مستندات و سوابق سازمان

عوامل بحرانی موفقیت فرایند



- ۱- رعایت استانداردهای مرتبط با امنیت اطلاعات
- ۲- رعایت استانداردهای مرتبط با حفاظت از مستندات و سوابق

نقاط قابل بهبود فرایند



- ۱- ایجاد یکپارچگی در سیستمها و دسترسیها با هدف کنترل امنیت
- ۲- برنامه ریزی و برگزاری مانورهای امنیت اطلاعات